

МАТЕМАТИКА 1 клас

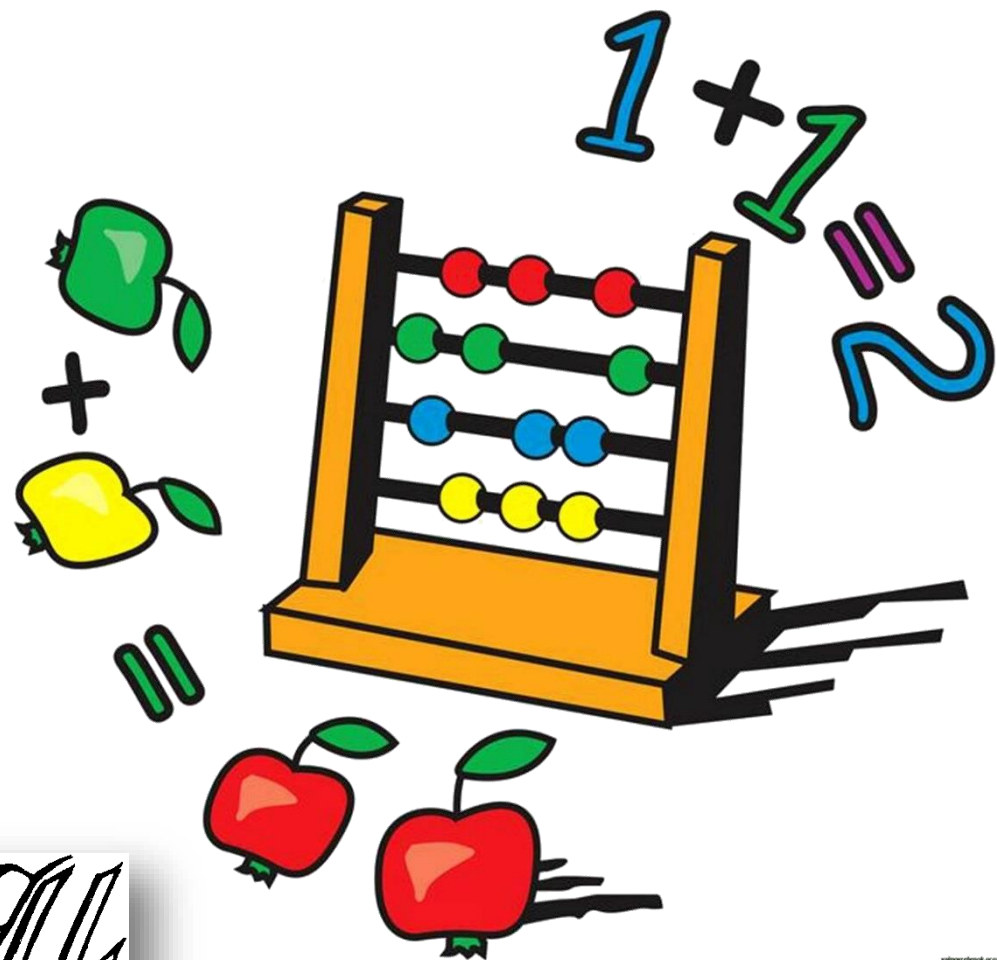

Урок 3

Трикутник,
прямокутник,
квадрат, круг



Гра «Стук – стук»

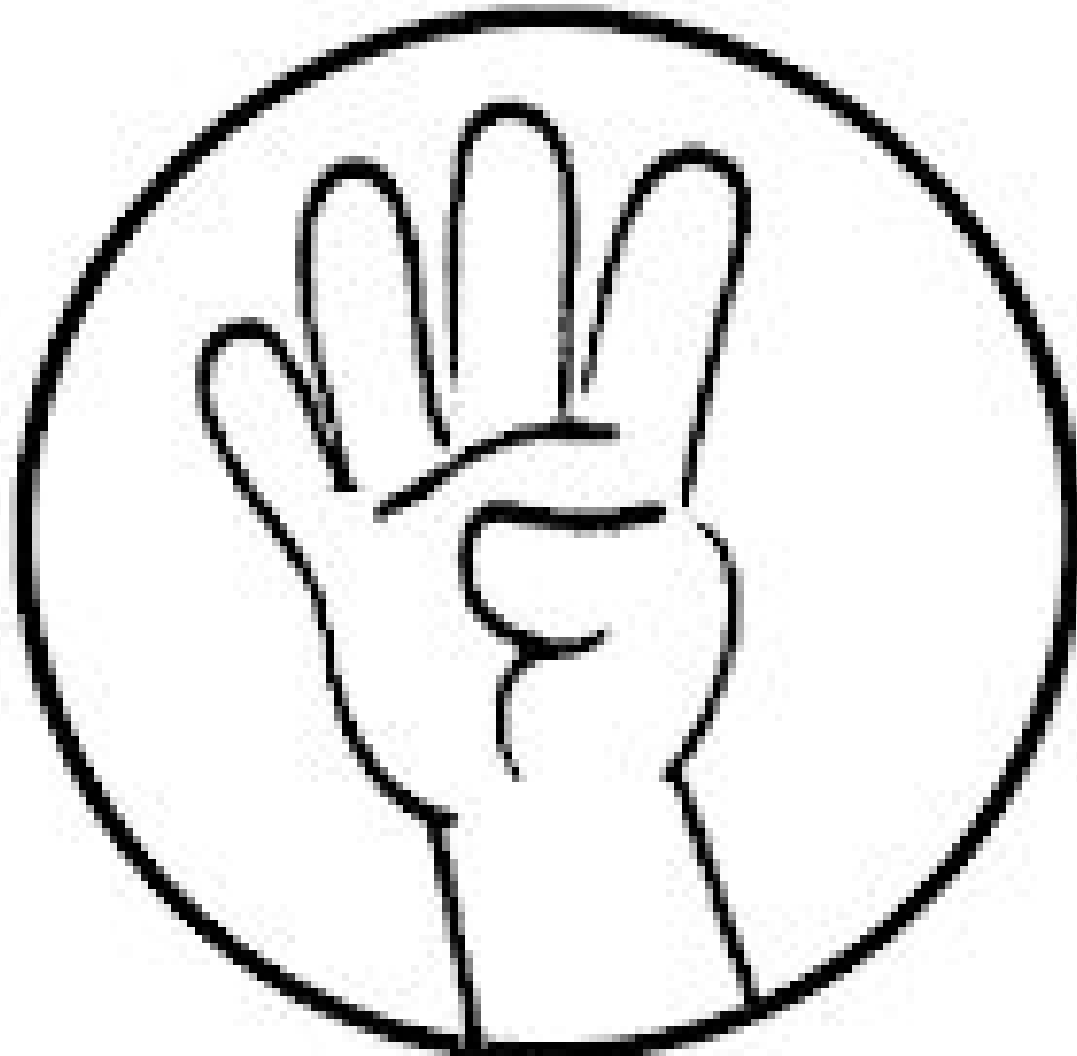

Гра «Стук –стук»

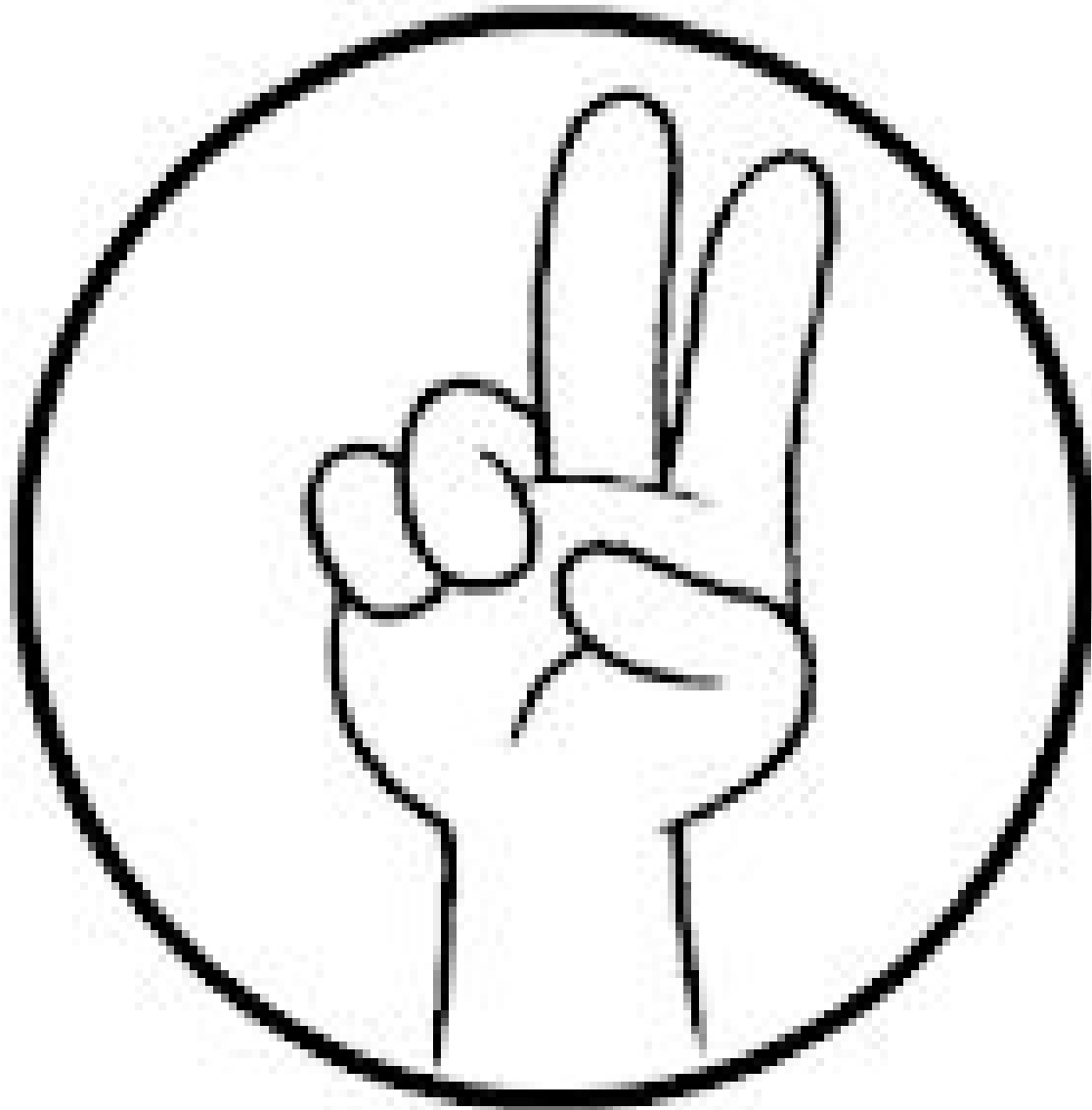

Гра «Стук – стук»

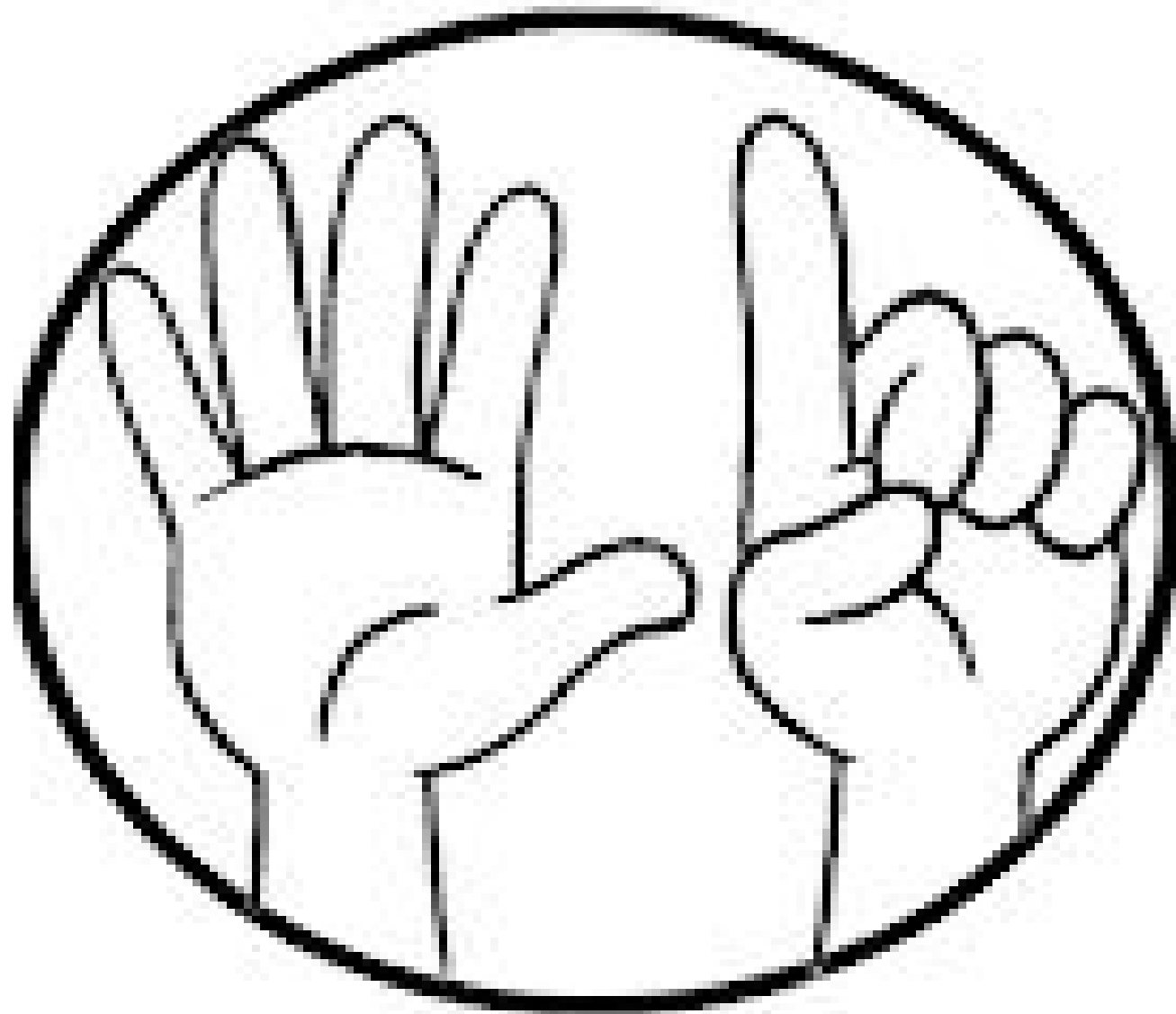

Гра «Стук –стук»

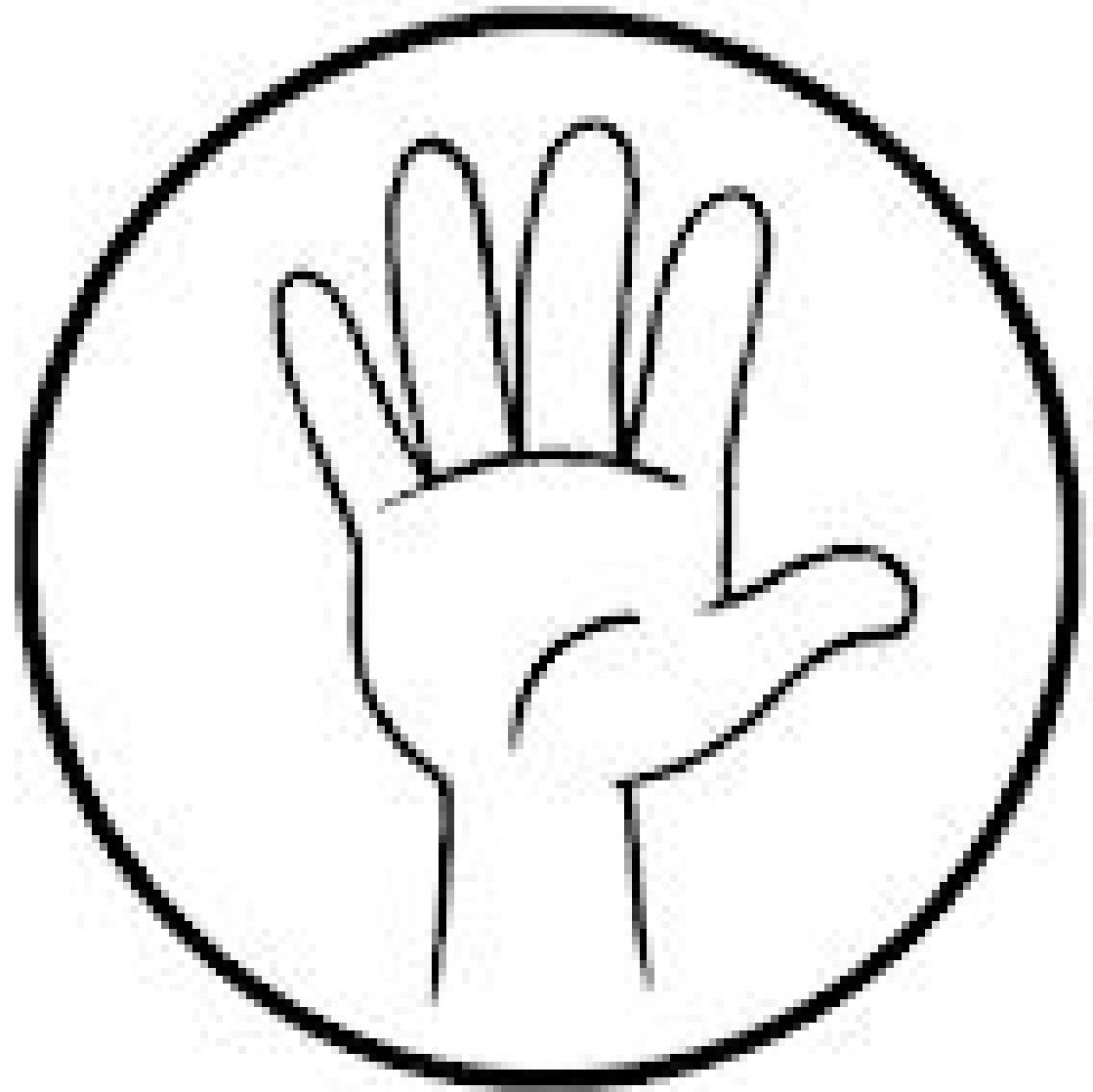

Гра «Стук –стук»

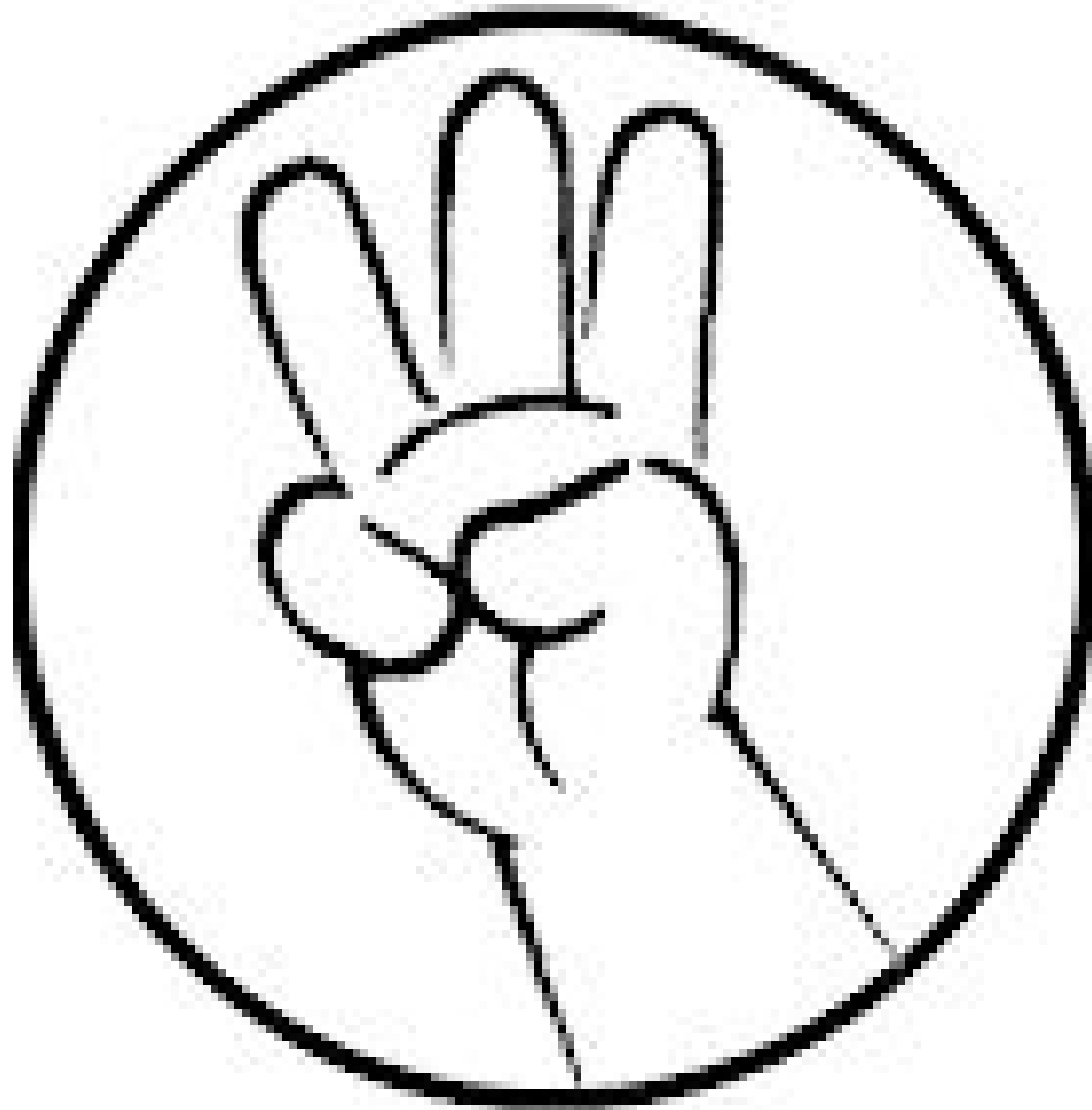

Гра «Стук –стук»

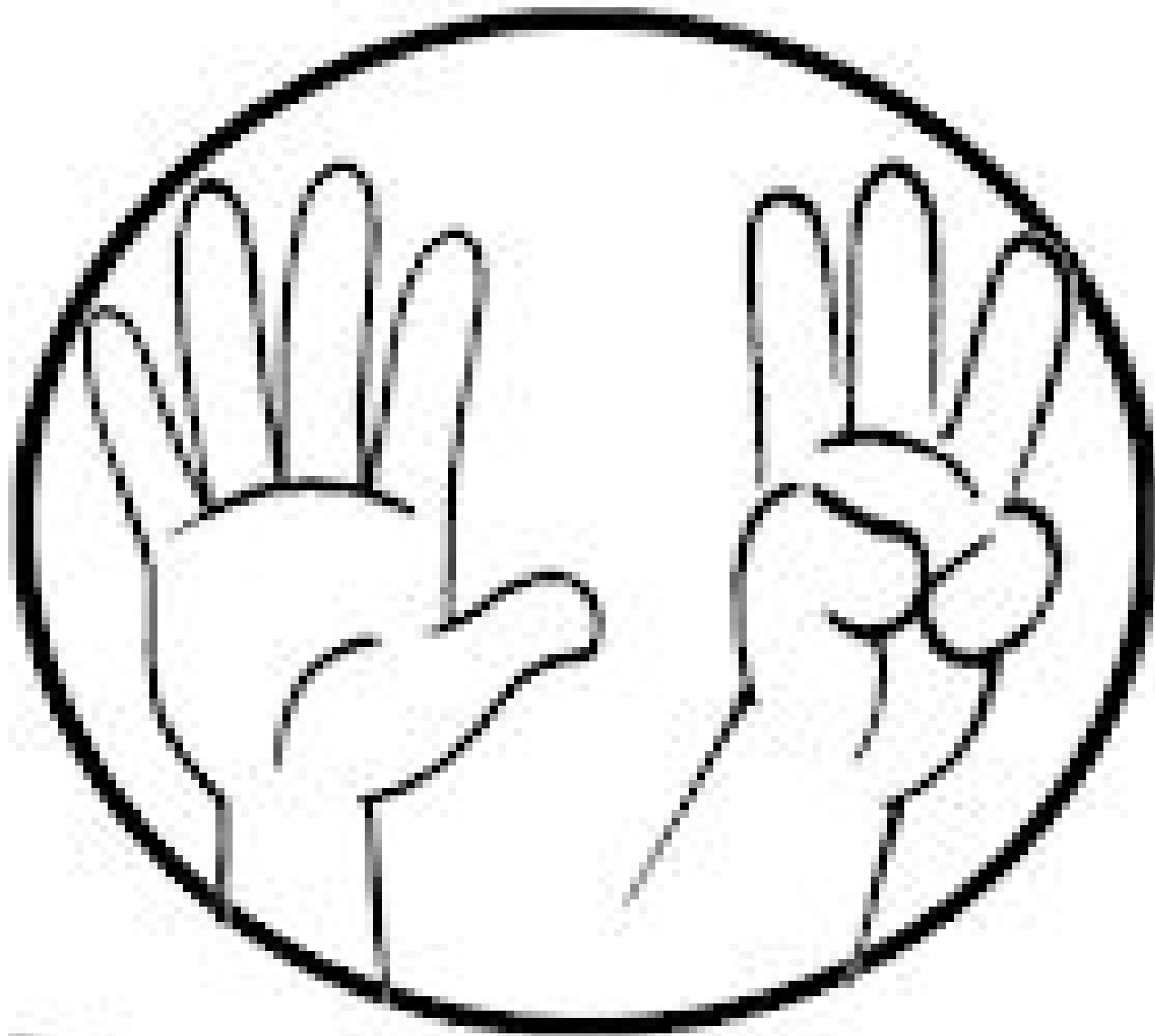

Гра «Стук –стук»

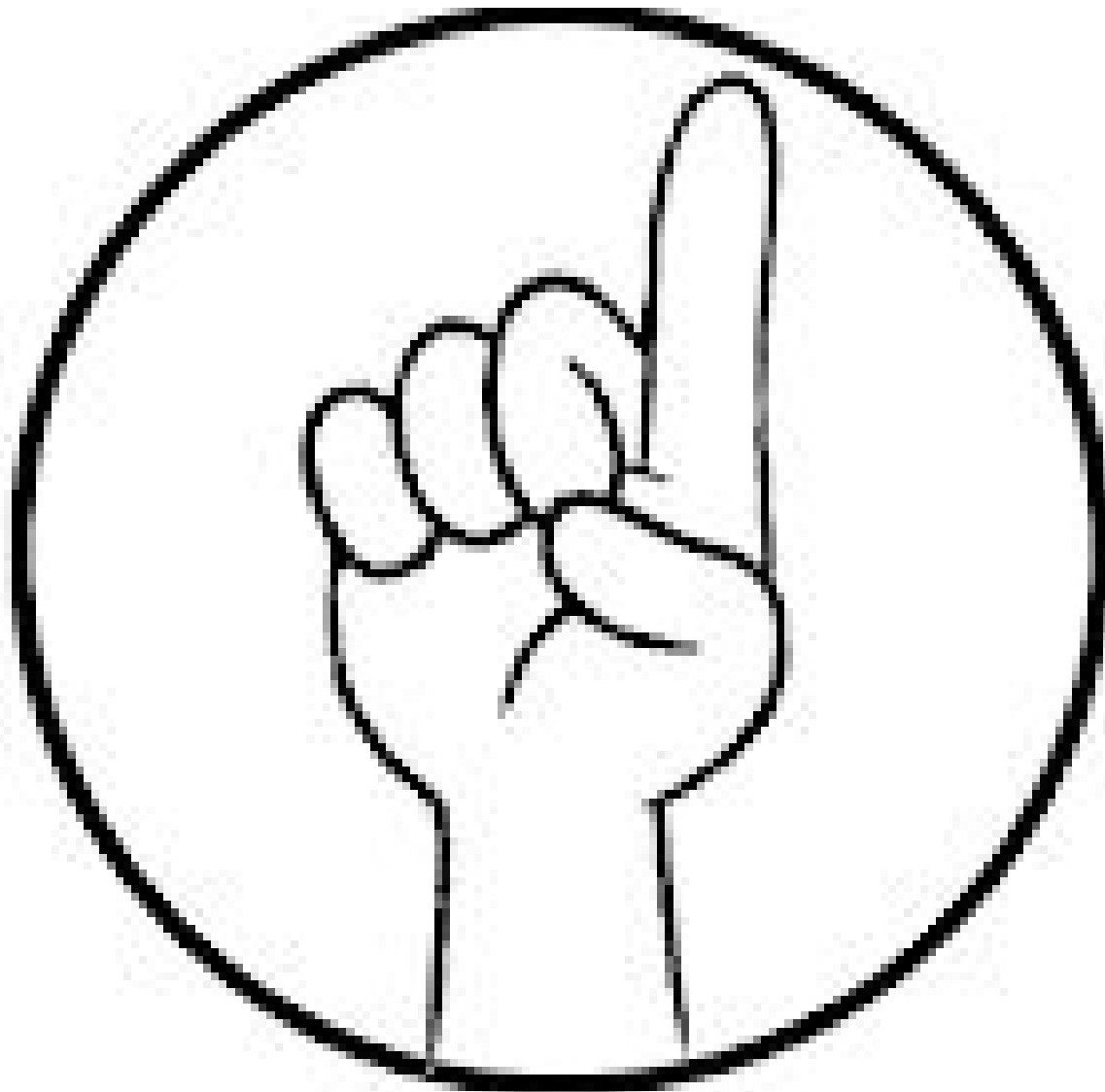

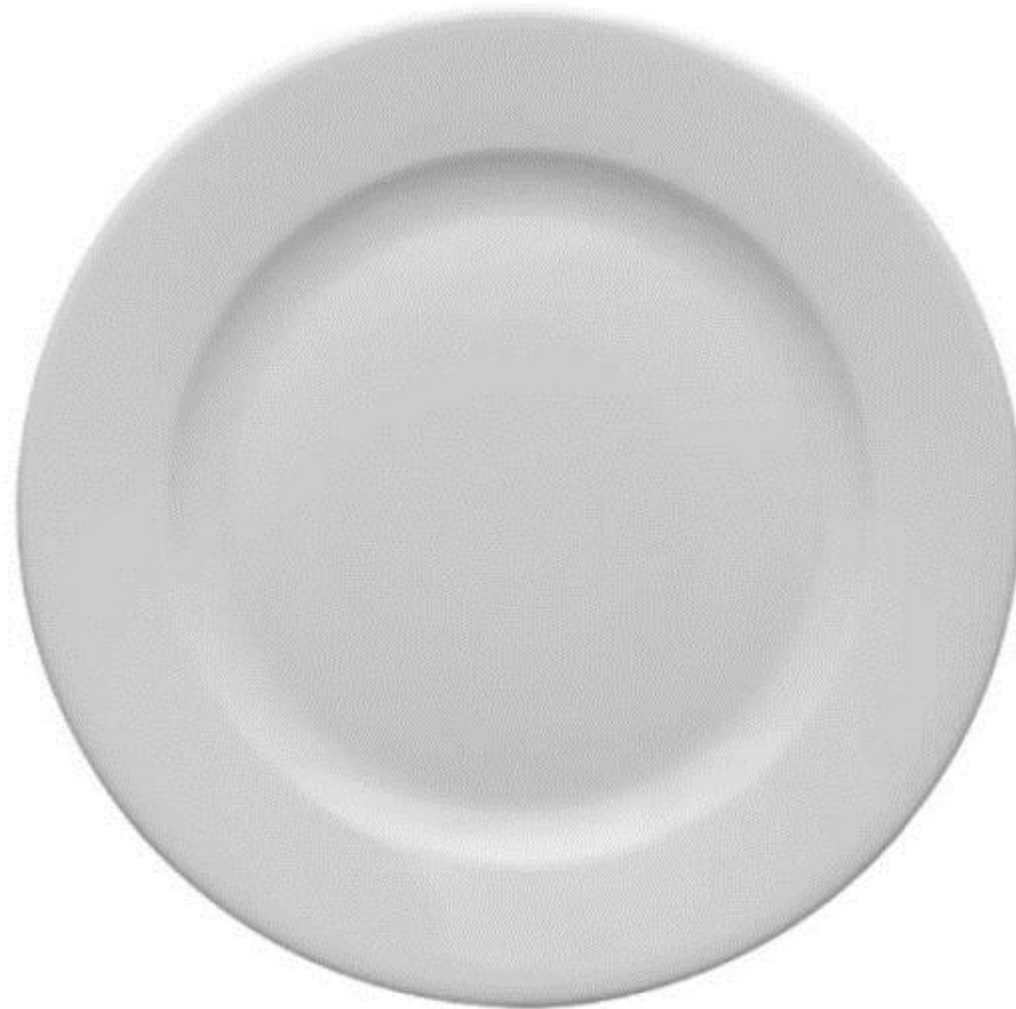

911

КРУГ



ГЛ

КРУГ



911

КРУГ



911

КРУГ



911

КРУГ

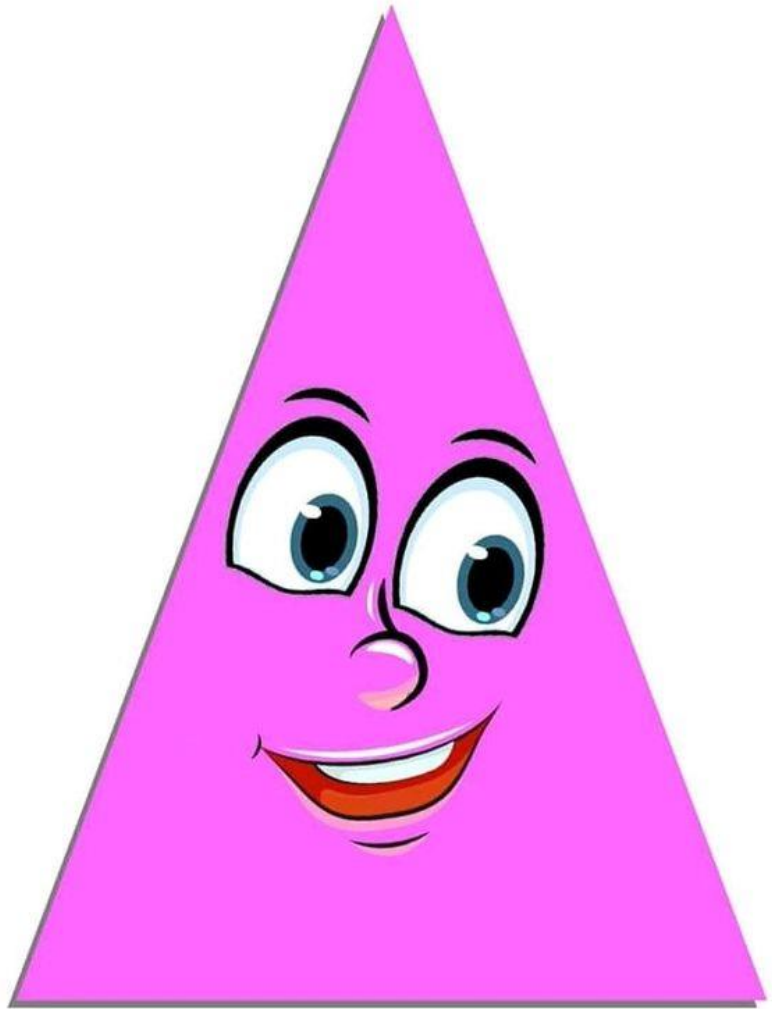

ТРИКУТНИК

911

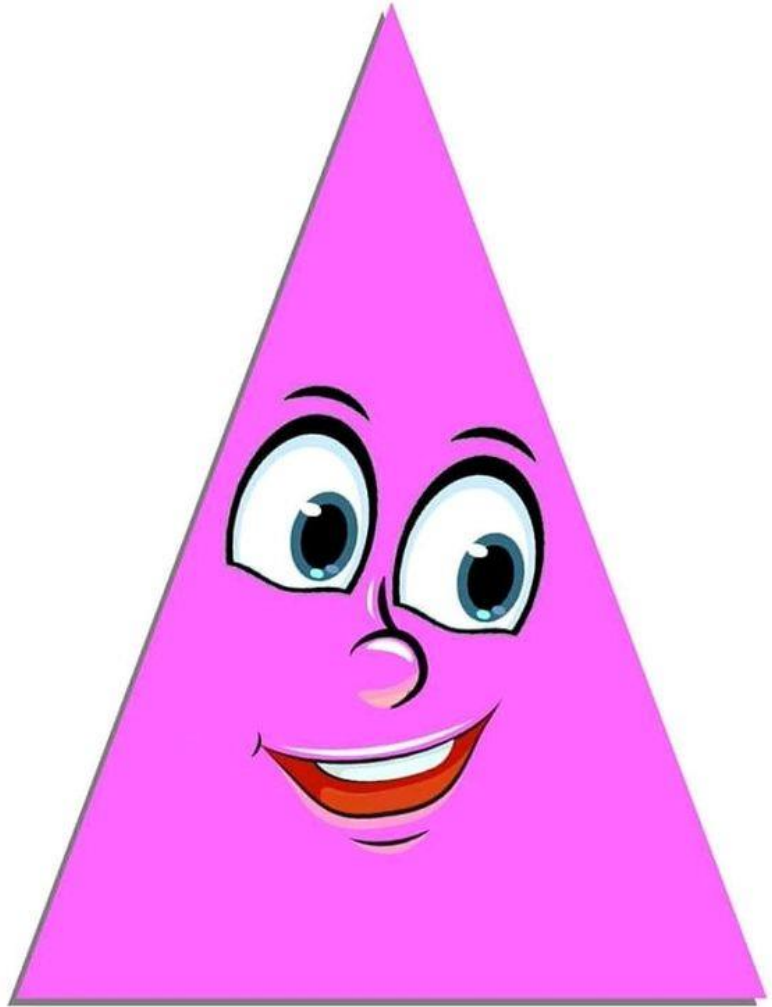

ТРИКУТНИК

911

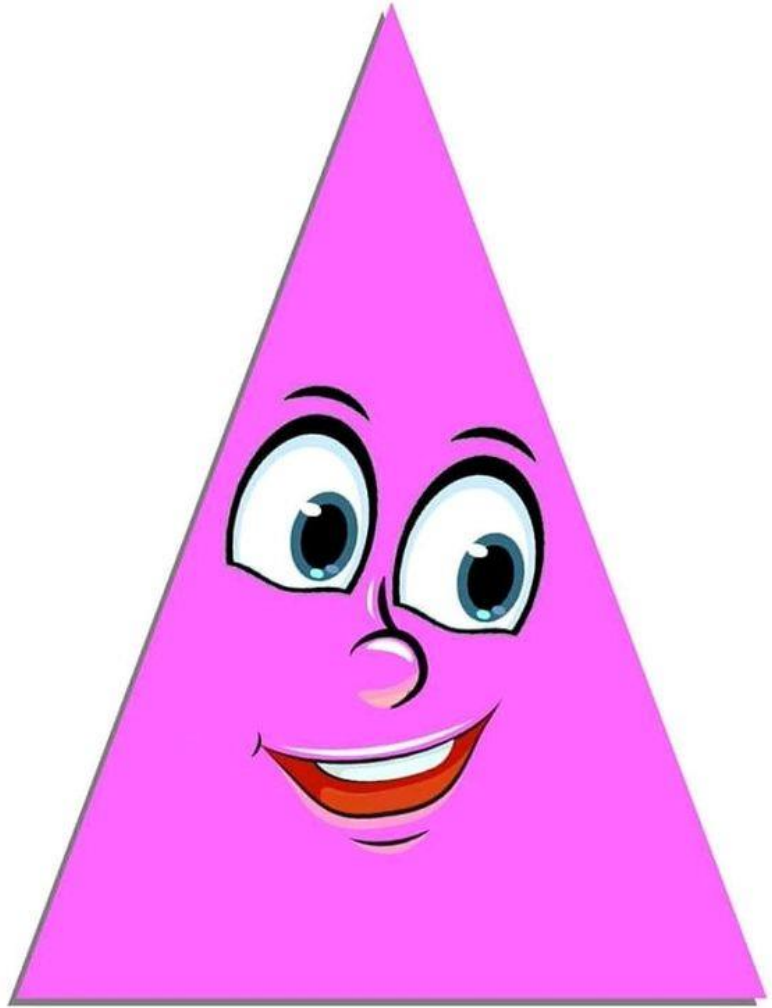

ТРИКУТНИК

911

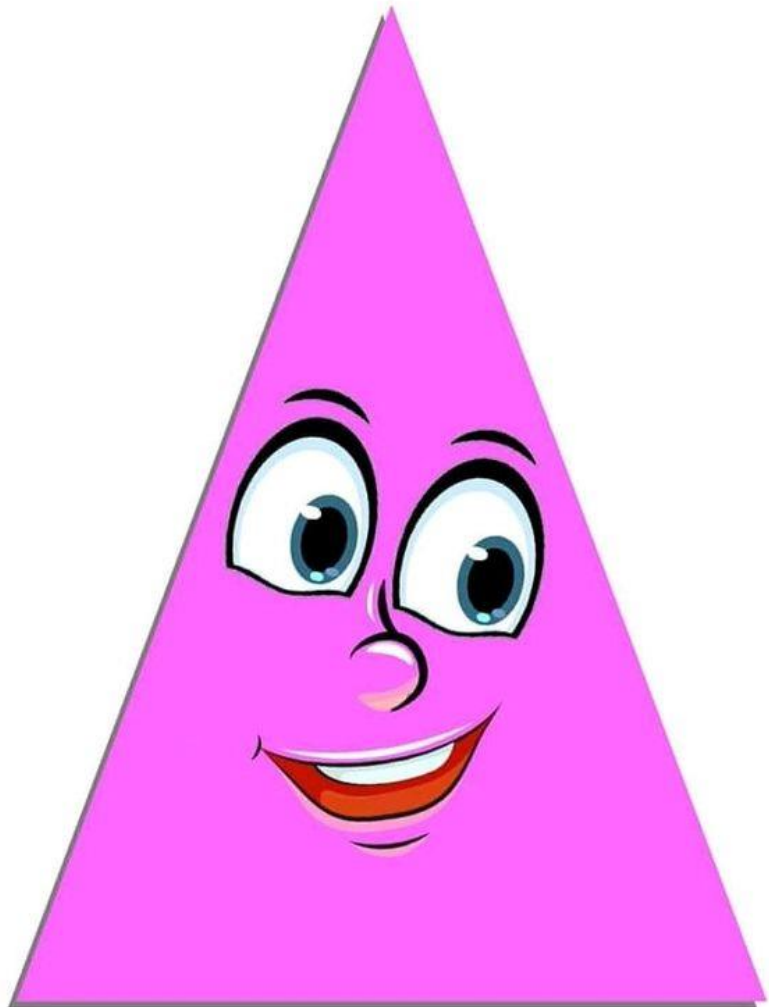

ТРИКУТНИК

911

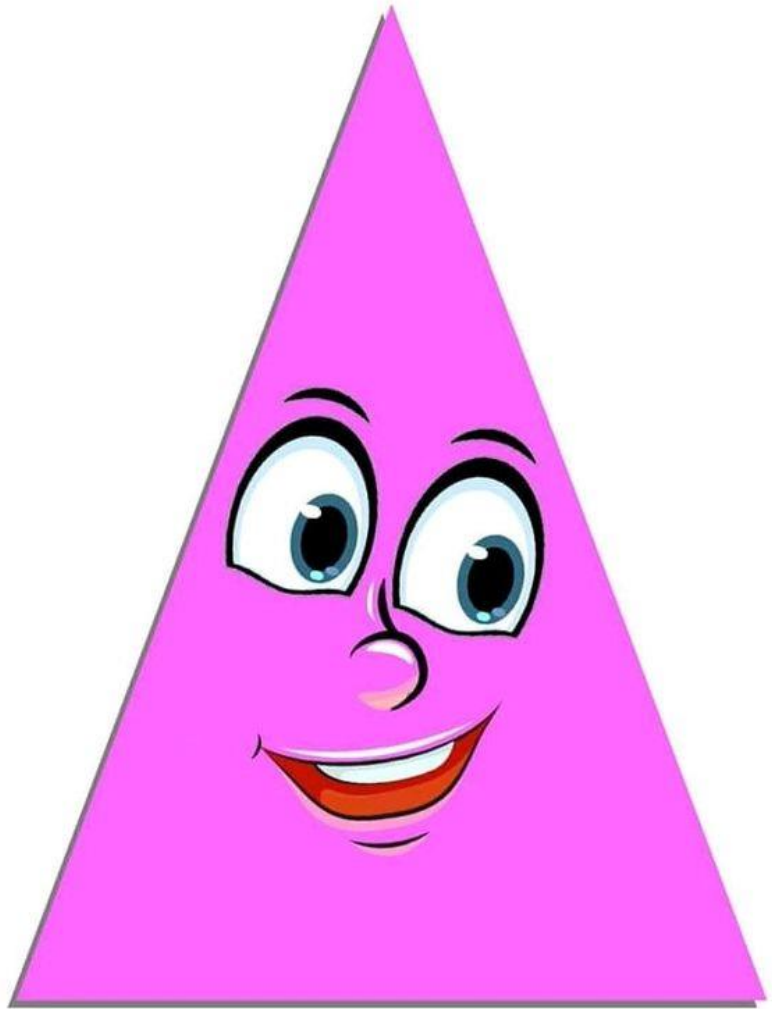

ТРИКУТНИК

911



911

ПРЯМОКУТНИК



911

ПРЯМОКУТНИК



911

ПРЯМОКУТНИК



911

ПРЯМОКУТНИК



911

КВАДРАТ



911

КВАДРАТ



911

КВАДРАТ

МАТЕМАТИКА 1

Зошит-посібник

ЧАСТИНА 1



учня/учениці _____ класу

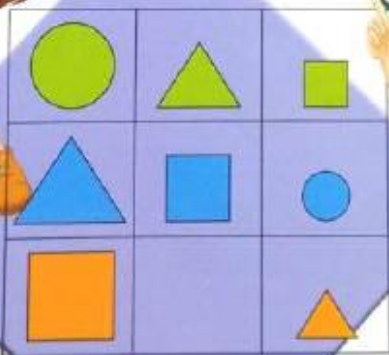

ТРИКУТНИК, ПРЯМОКУТНИК, КВАДРАТ, КРУГ



трикутник



прямокутник



квадрат



круг

● Розфарбуй столи трикутної форми зеленим кольором, круглої — блакитним, квадратної — рожевим.

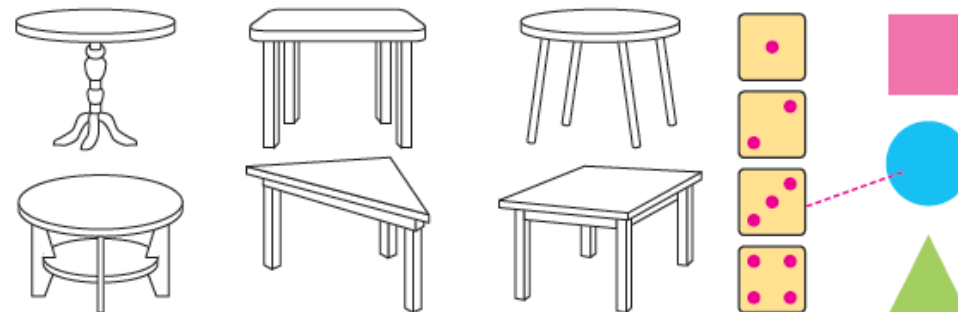

Покажи на схемі скільки столів кожної форми розфарбовано.

● Знайди на малюнку знайомі тобі фігури.



Покажи на схемі, скільки червоних кругів та жовтих квадратів на малюнку.

● Малюй за зразком.

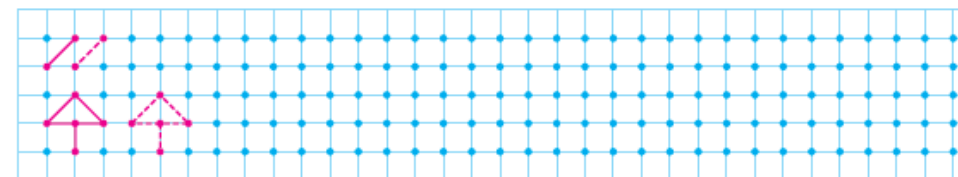

911

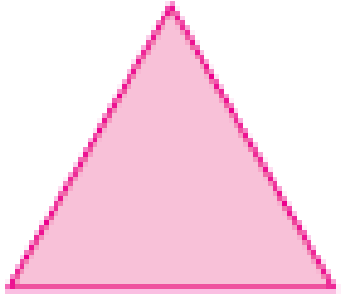

трикутник



прямокутник

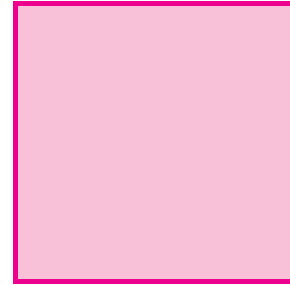

квадрат

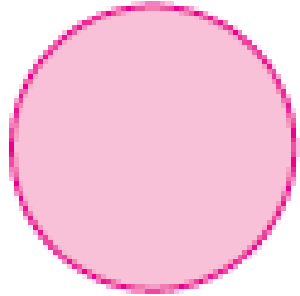

круг



● Розфарбуй столи трикутної форми зеленим кольором, круглої — блакитним, квадратної — рожевим.

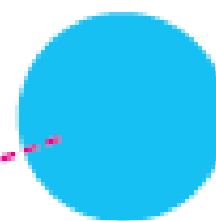
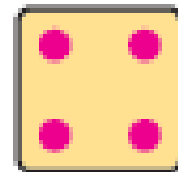
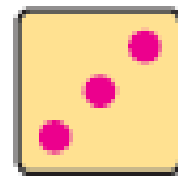
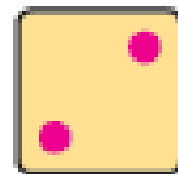
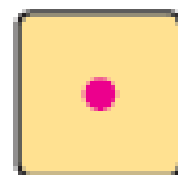
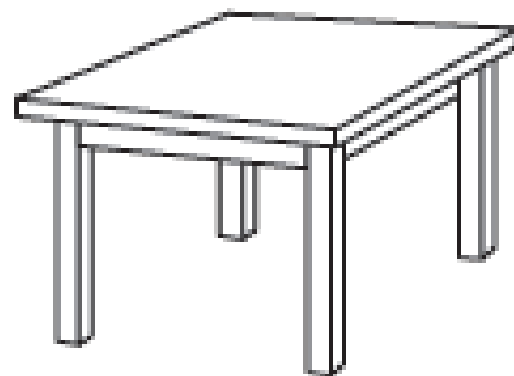
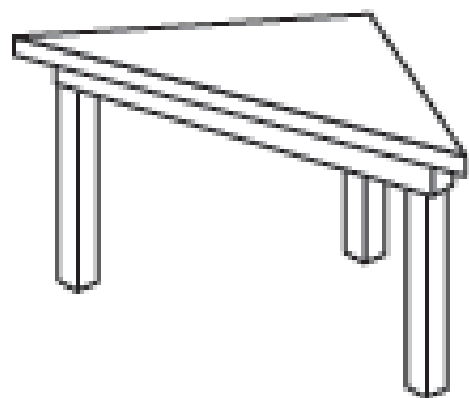
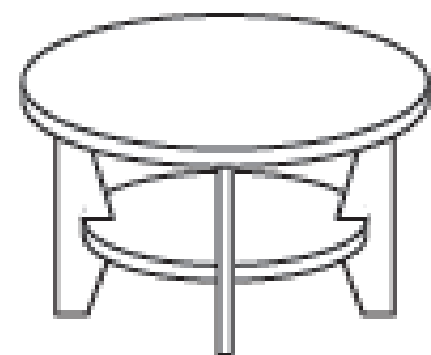
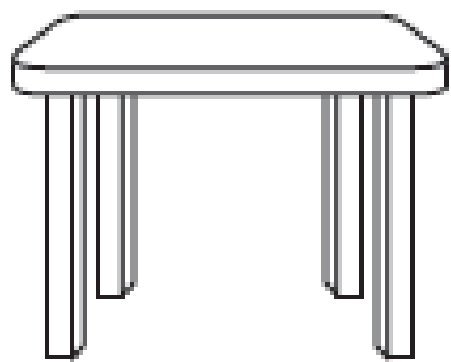
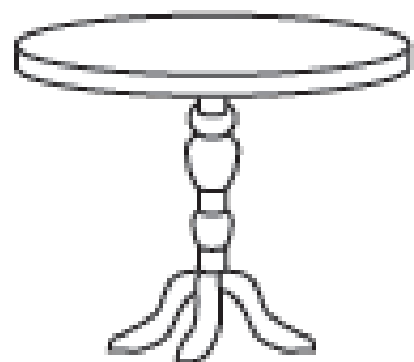

Покажи на схемі скільки столів кожної форми розфарбовано.



● Розфарбуй столи трикутної форми зеленим кольором, круглої — блакитним, квадратної — рожевим.



Покажи на схемі скільки столів кожної форми розфарбовано.

● Розфарбуй столи трикутної форми зеленим кольором, круглої — блакитним, квадратної — рожевим.



Покажи на схемі скільки столів кожної форми розфарбовано.

● Розфарбуй столи трикутної форми зеленим кольором, круглої — блакитним, квадратної — рожевим.



Покажи на схемі скільки столів кожної форми розфарбовано.

● Знайди на малюнку знайомі тобі фігури.

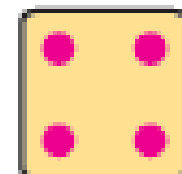
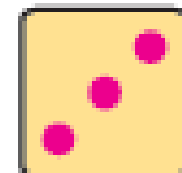
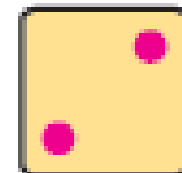
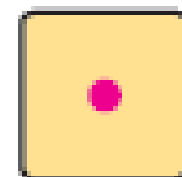
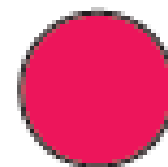
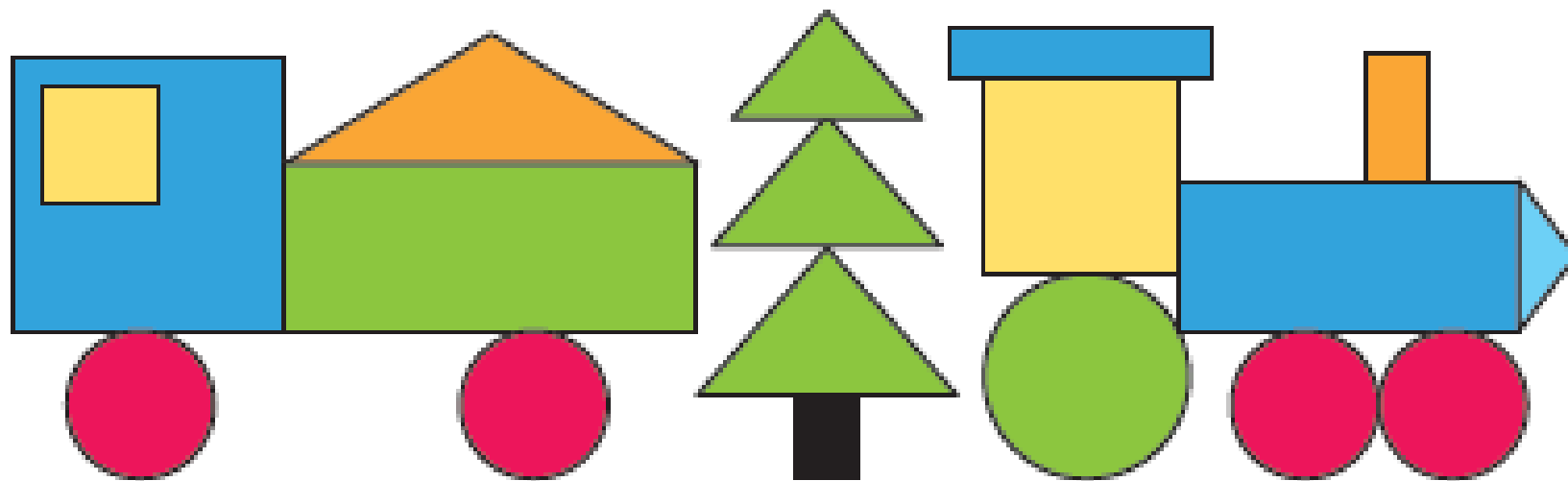

Покажи на схемі, скільки червоних кругів та жовтих квадратів на малюнку.

● Знайди на малюнку знайомі тобі фігури.

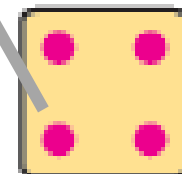
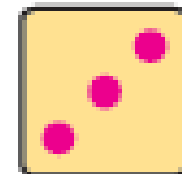
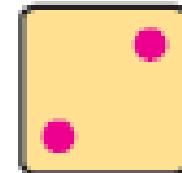
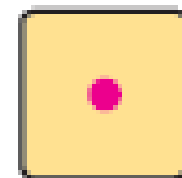
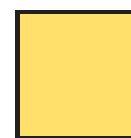
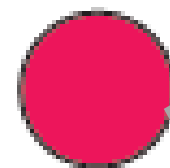
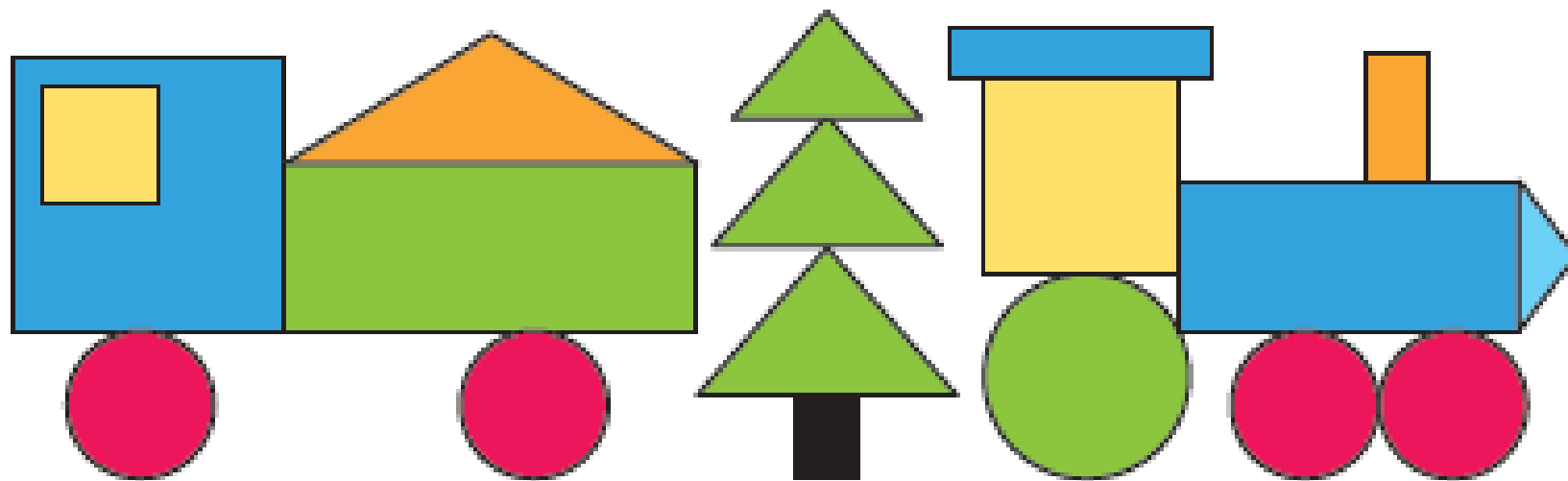

Покажи на схемі, скільки червоних кругів та жовтих квадратів на малюнку.

● Знайди на малюнку знайомі тобі фігури.

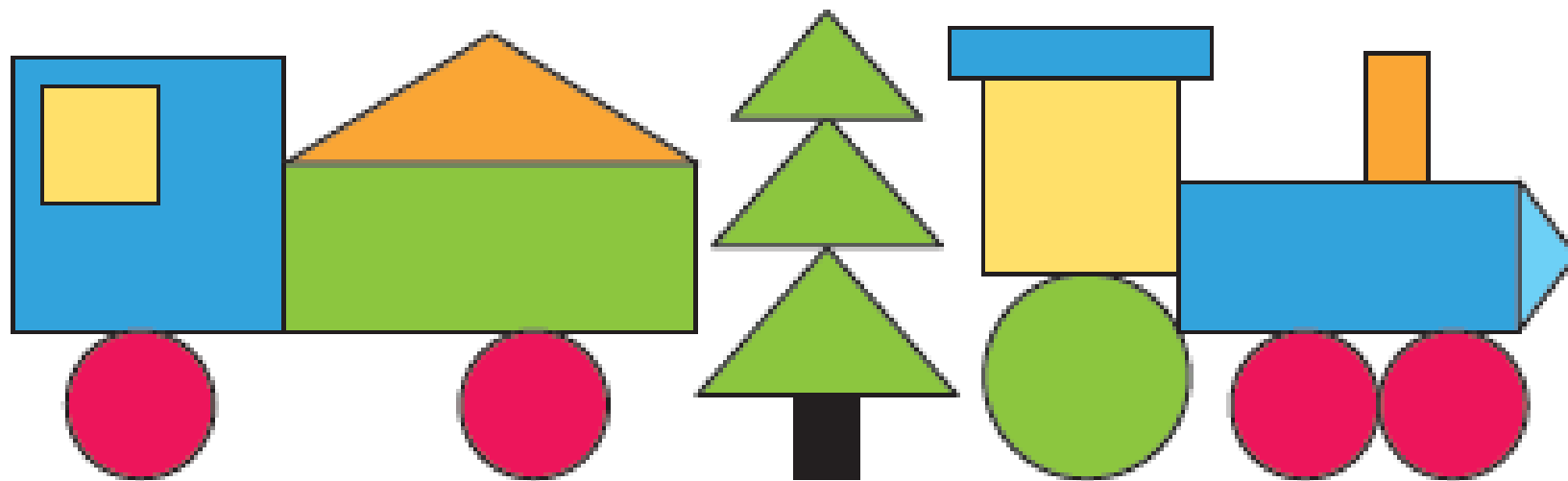

Покажи на схемі, скільки червоних кругів та жовтих квадратів на малюнку.

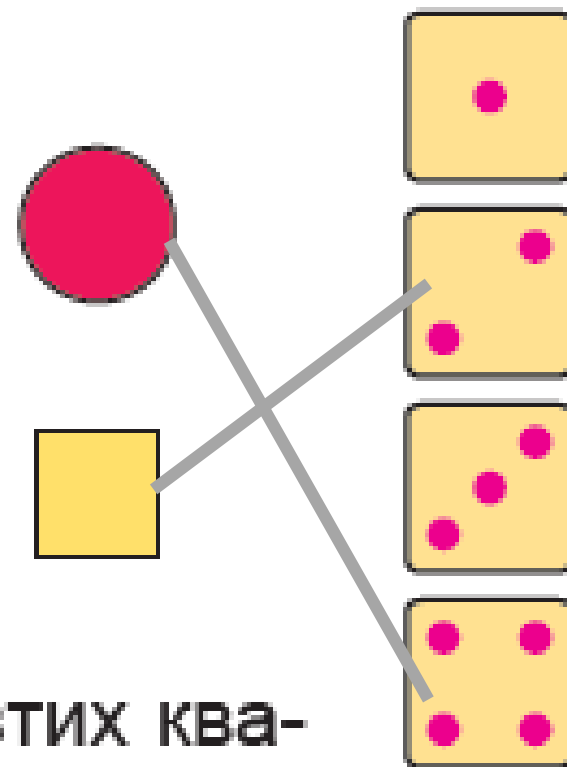

● Малюй за зразком.

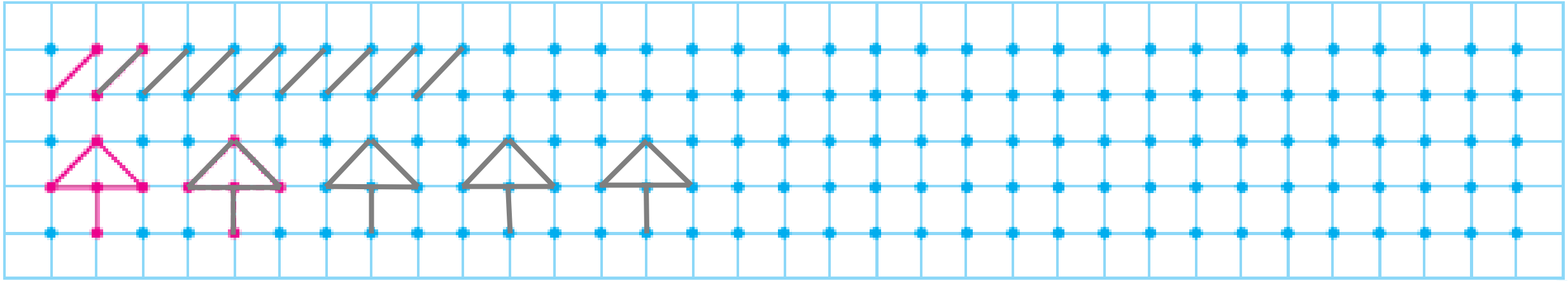

Я сьогодні
навчився/
навчилася...

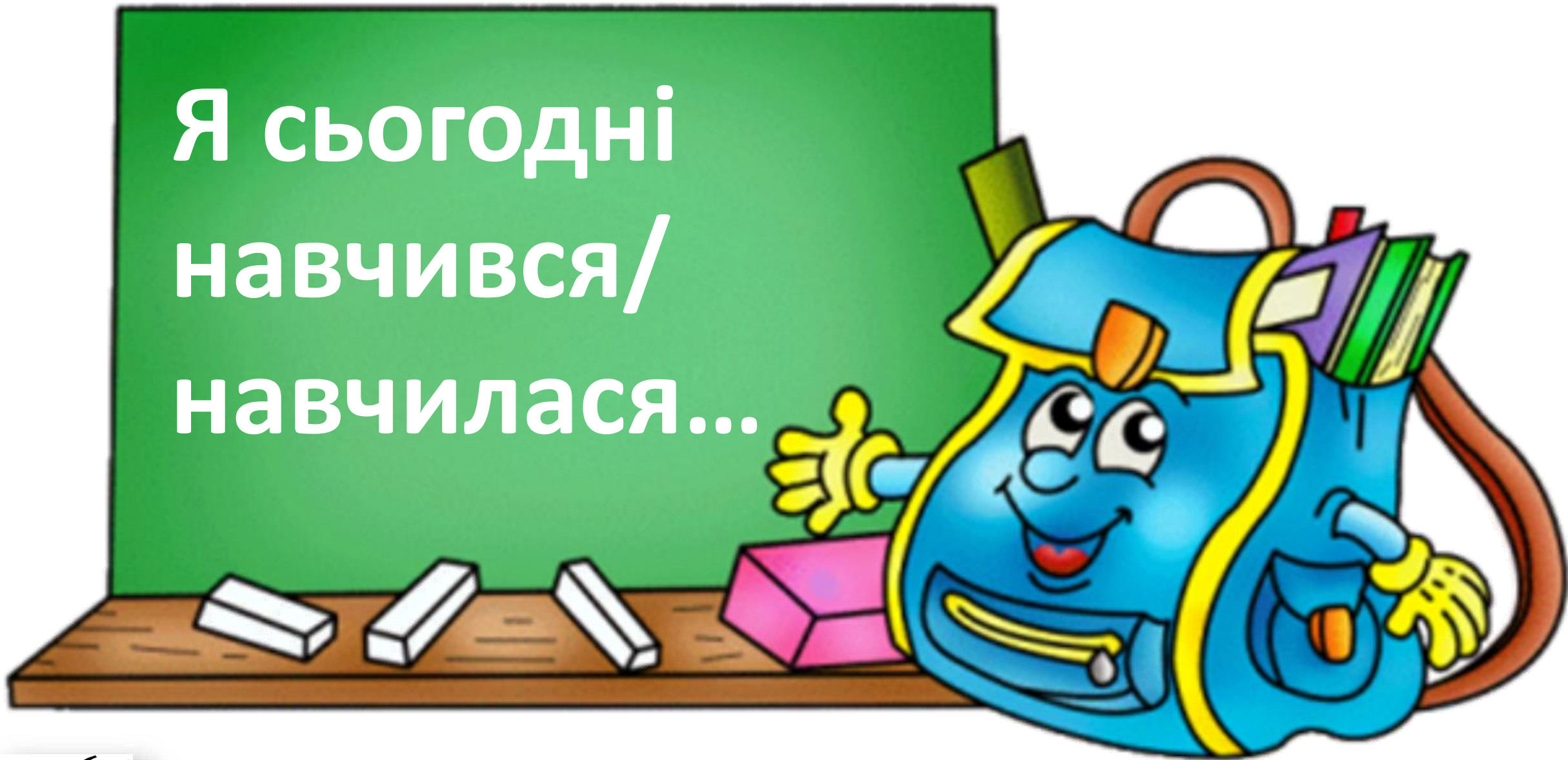

911

Було
непросто...



911

Мені
сподобалося...



911

Удома
розповім про...

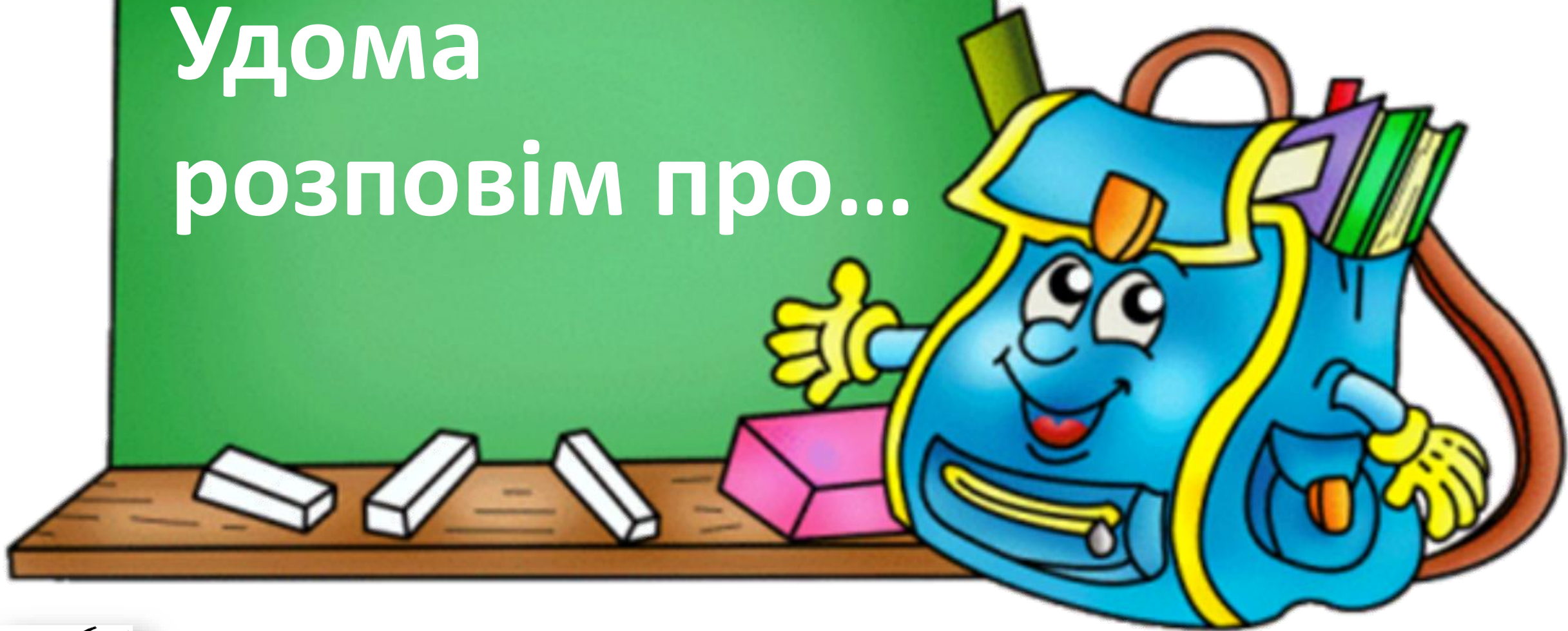

911

ДЯКУЮ за
РОБОТУ



911